

Lex 8: Buten spälen

Dat süht du up de Sieden 18 & 19:

Dat is de schönste Spälplatz in Lüttstadt - Paul un Emma sünd meist jeden Nämmedach up de Kladderborg mit väle anner Kinner ut ehr Klass. Emma hett 'n fiene Trecker von ehr Fründin utleihnt, de gefällt Paul so richtig gaut. Åwer dat niege Krokodil ut Holt måkt ok Spaß - Tüffel kladdert dor rup un wedder dål. De annern Dierte kieken niegelich tau!

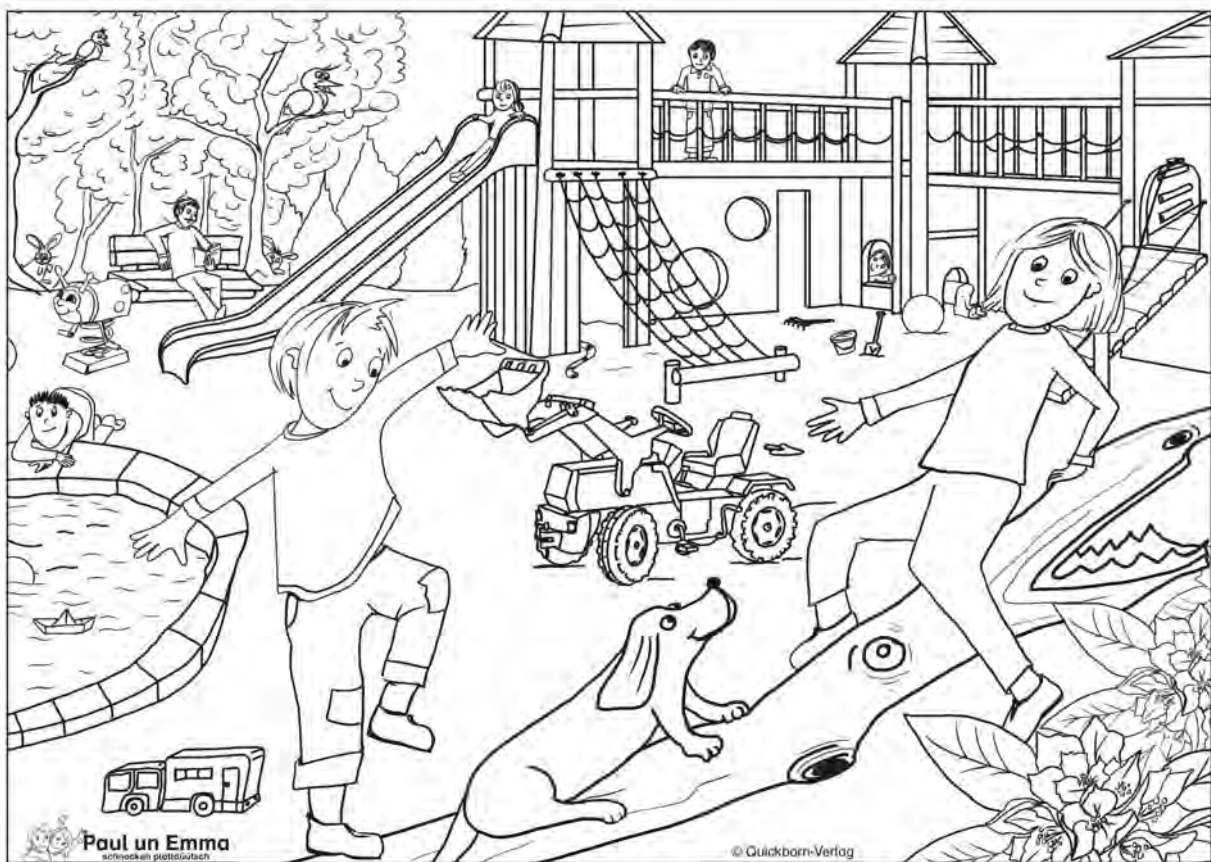

Hest Lust tau'n Utmålen?

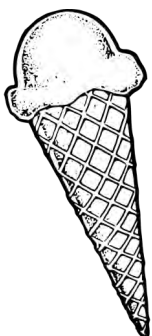

Spälplatz

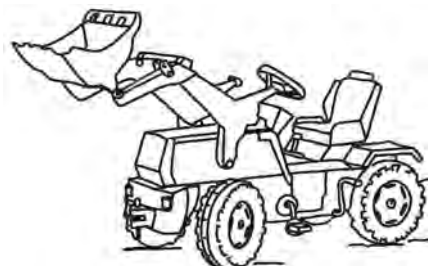

Schnacken œwer dat Bild

So kœnen Frœgen tau dat Bild utseihn:

Wat sühst du up dat Bild?

Wat mâken Paul un Emma?

Wo is Tüffel?

Wat kœnen de Kinner hier spœlen?

Wo is de Katt?

Wat mâkt de Mann up de Bänk?

Woväl Kinner sühst du up denn Spœlplatz?

Wat fœr Sandspœltüüch sühst du?

Wat is allens rund up denn Spœlplatz?

Sœuk dat Schipp!

Sœuk de Dierte un tell del

Wat kann ein dorup antwuurden?

Ik seih ...

Paul un Emma ...

Tüffel is bi ...

Sei kœnen rutschen un ...

De Katt is ...

De Mann ...

Ik seih ...

Ik seih ´ne Schüffel un ...

De Ball is rund un ...

Dat Schipp is ...

Ein Hund, twei Hunn´ ...



Mit ´nanner schnacken

Dialog

Paul: Vörsichtig Tüffel, nich bewägen, ik kladder glieks æwer di wech!

Emma: Un ik rutsch noch ein bäten nå achtern, dat du nauch Platz hest.

Paul: Emma, dat is cool tau balancieren. Dat möötst du ok glieks mål versäuken.

Emma: Ja, måk ik låter. Åwer ik mücht nich æwer Tüffel kladdern.

Paul: Wi kœnen ok ierstmaß up de Kladderborg gåhn. Dor sünd jüst nich so väl Kinner.

Emma: Orrer wi nähmen uns denn Trecker mit denn Bagger.

Paul: Au ja, åwer nu möt ik uppassen un nich dålfallen.

Emma: (as Paul dat schafft hett un bi ehr is:) **Allerbest, Paul!**
 Un super, Tüffel - du hest di gor nich rööcht.

Paul: (springt von denn Bom un lœppt nå denn Trecker hen)
 Emma, kümst du mit up denn Trecker?

Emma: Klor. Denn führen wi nu nå denn Sand un baggern dor. Toll.

Paul: Wi sünd de weltbesten Baggerfohrers, Emma!

Emma: Ja, Paul, låt uns baggern!

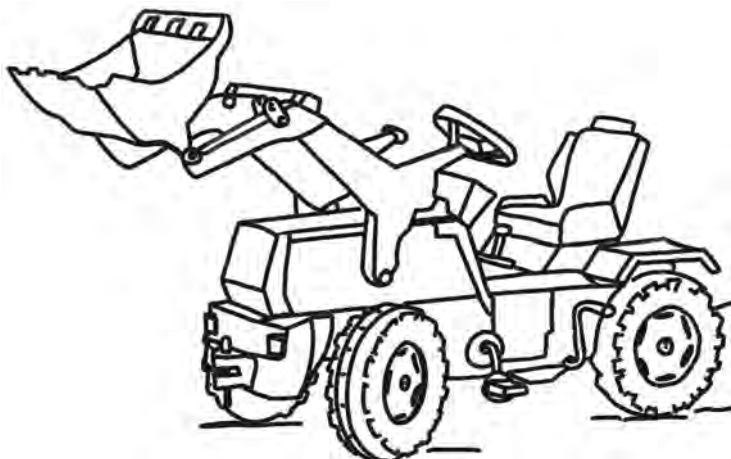

Dau mál wat!

Buten spälen

Säuk de Wür' un mák sei mit dien Stift sichtbar!

I	W	J	Y	I	J	Z	S	A	Y	C	S	X	B	O	G	M	T	B	F	R
E	S	O	L	P	V	P	W	T	H	K	U	L	H	F	Y	V	T	C	I	H
J	R	N	P	V	C	U	A	Y	V	C	P	N	E	W	Ü	E	M	M	E	R
C	S	W	H	V	N	N	B	D	O	Q	D	B	E	S	N	S	S	I	X	U
U	V	T	X	X	F	Q	V	G	H	K	V	T	C	G	N	P	G	H	H	X
K	I	K	L	A	D	D	E	R	N	A	X	H	H	T	E	Ä	V	E	B	T
H	Y	K	E	X	E	L	B	J	P	T	V	T	J	Q	N	L	H	E	S	E
U	E	C	W	B	N	K	W	T	O	T	R	R	I	F	Z	E	U	L	Y	T
Y	B	H	R	I	H	H	J	E	M	E	S	E	O	H	K	N	P	S	K	T
S	Y	P	G	C	O	K	I	O	T	N	Y	C	N	F	L	X	S	C	T	E
F	S	U	S	F	F	M	P	I	Z	S	Q	K	X	E	A	P	H	H	V	Q
B	V	B	B	J	Q	S	D	P	S	T	U	E	C	L	D	W	O	Ü	N	W
W	Y	M	P	B	P	X	S	L	P	I	C	R	V	K	D	S	E	F	M	C
E	R	W	H	Ä	B	B	L	A	Ä	E	K	L	Q	E	E	B	R	F	N	S
M	C	Ä	H	B	T	T	T	N	L	R	I	B	J	X	R	F	S	E	F	Q
N	X	T	O	E	P	I	K	T	P	T	N	I	W	F	B	S	C	L	C	I
U	J	E	L	N	N	H	Q	E	L	B	N	A	X	E	O	R	H	Q	M	L
G	Z	R	T	K	J	M	C	N	A	O	E	Y	X	S	R	G	I	O	X	C
U	K	W	B	S	I	L	W	G	T	T	R	I	X	Q	G	Y	P	H	H	J
E	E	X	C	Z	C	K	T	W	Z	Y	X	D	A	J	Q	S	P	L	J	M
C	N	I	W	T	W	S	T	K	W	S	X	U	E	S	D	H	B	F	R	N

1 bäben _____

4 Wäter _____

7 Schipp _____

10 Kinner _____

13 ünnen _____

2 Emmer _____

5 Spälplatz _____

8 spälen _____

11 Schüffel _____

14 Kattenstiert _____

3 Kladderborg _____

6 Planen _____

9 Holt _____

12 Trecker _____

15 kladdern _____

Dau māl wat!

Verbinn de Wür' mit de richtigen Biller up de rechte Siet.

de Schüffel

de Bom

de Fautball

dat Pierd

de Kladderborg

de Emmer

de Katt

dat Schipp

de Trecker

dat Wåter

dat Stück Holt

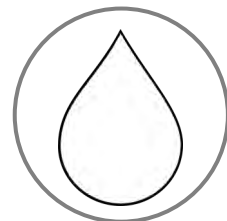
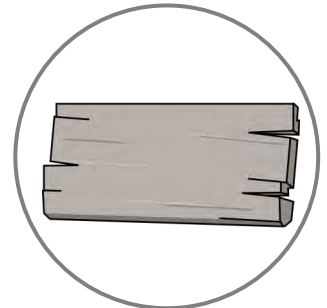
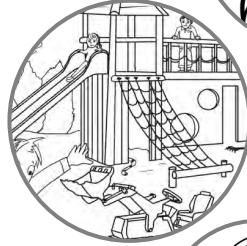

Fardig?

Kiek di allens noch eis nipp un nau an un vergliek dat mit dienen Partner.
 Wenn du allens richtig hest, kannst du dat Hart utmålen.

